

МУЗЫКАЛЬНЫЕ РАСКРАСКИ.

Подумай и раскрась.

Автор: Федотова Юлия Геннадьевна, музыкальный руководитель

Место работы: г.о.г. Кулебаки МБДОУ детский сад № 17 "Елочка". г.о.г. Кулебаки Данная работа будет полезна для музыкальных руководителей, воспитателей детских садов, родителей, педагогам дополнительного образования.

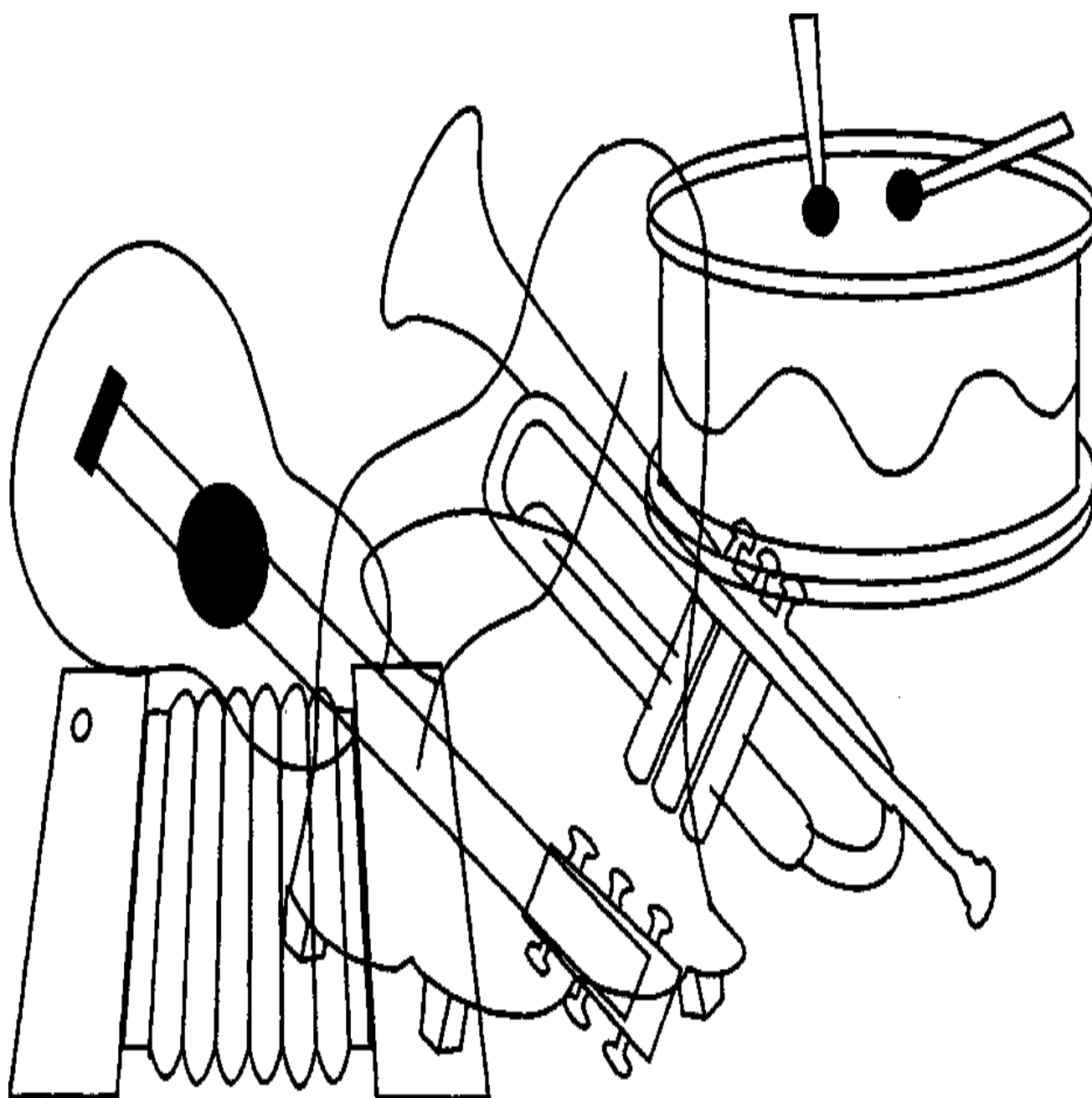

бразования.

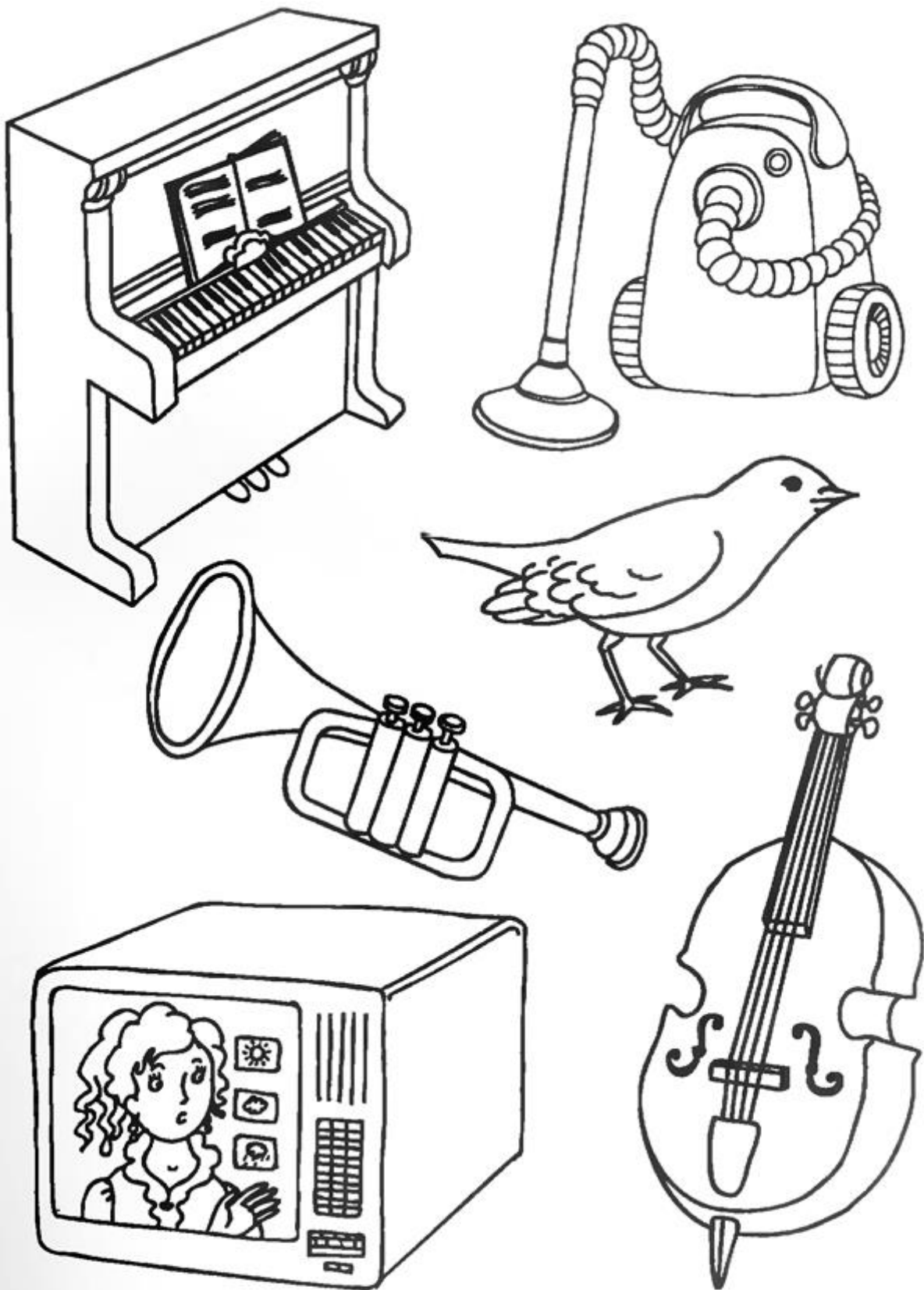

Назви і розфарбуй тільки музичні інструменти.

Назови и раскрась только музыкальные инструменты.

Name and paint only musical instruments.

Посмотри на картинку и обведи все музыкальные инструменты.

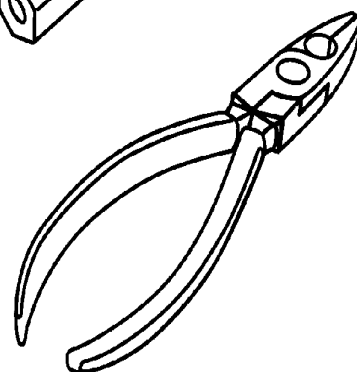
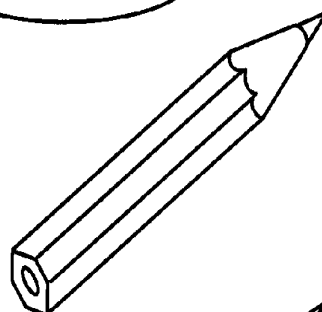
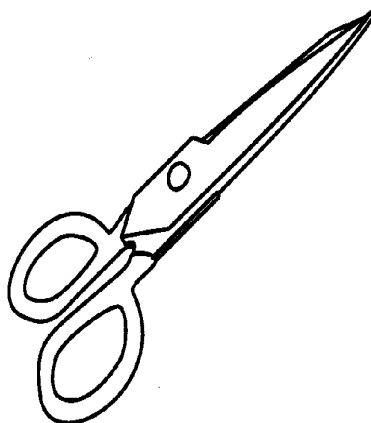
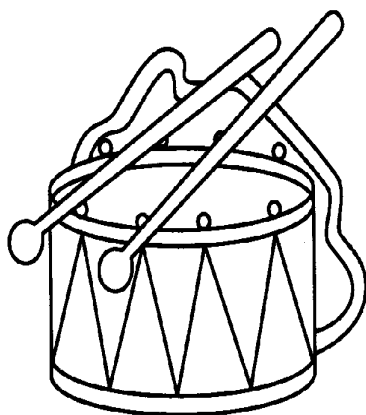
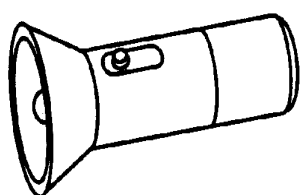
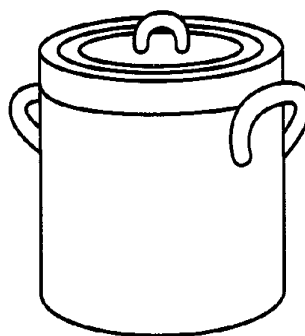
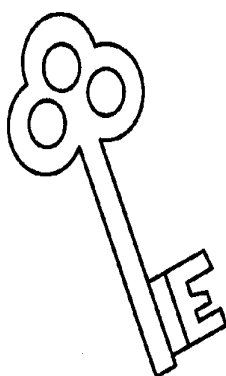
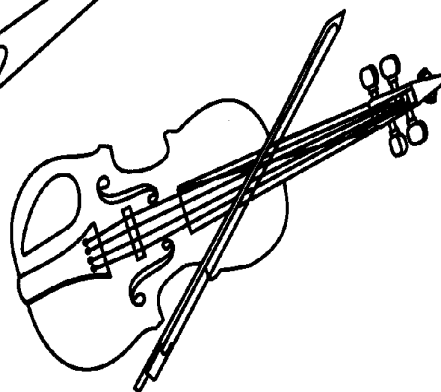
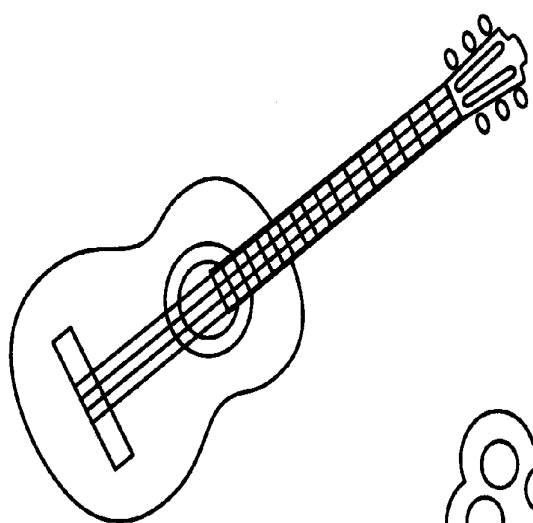
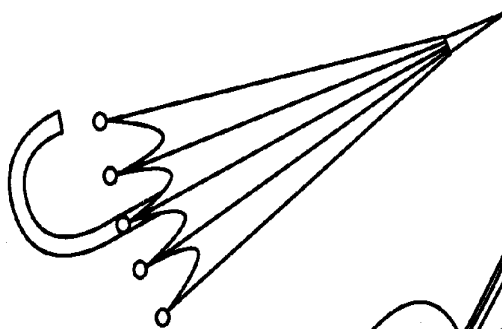
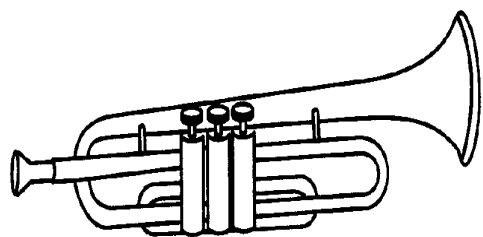

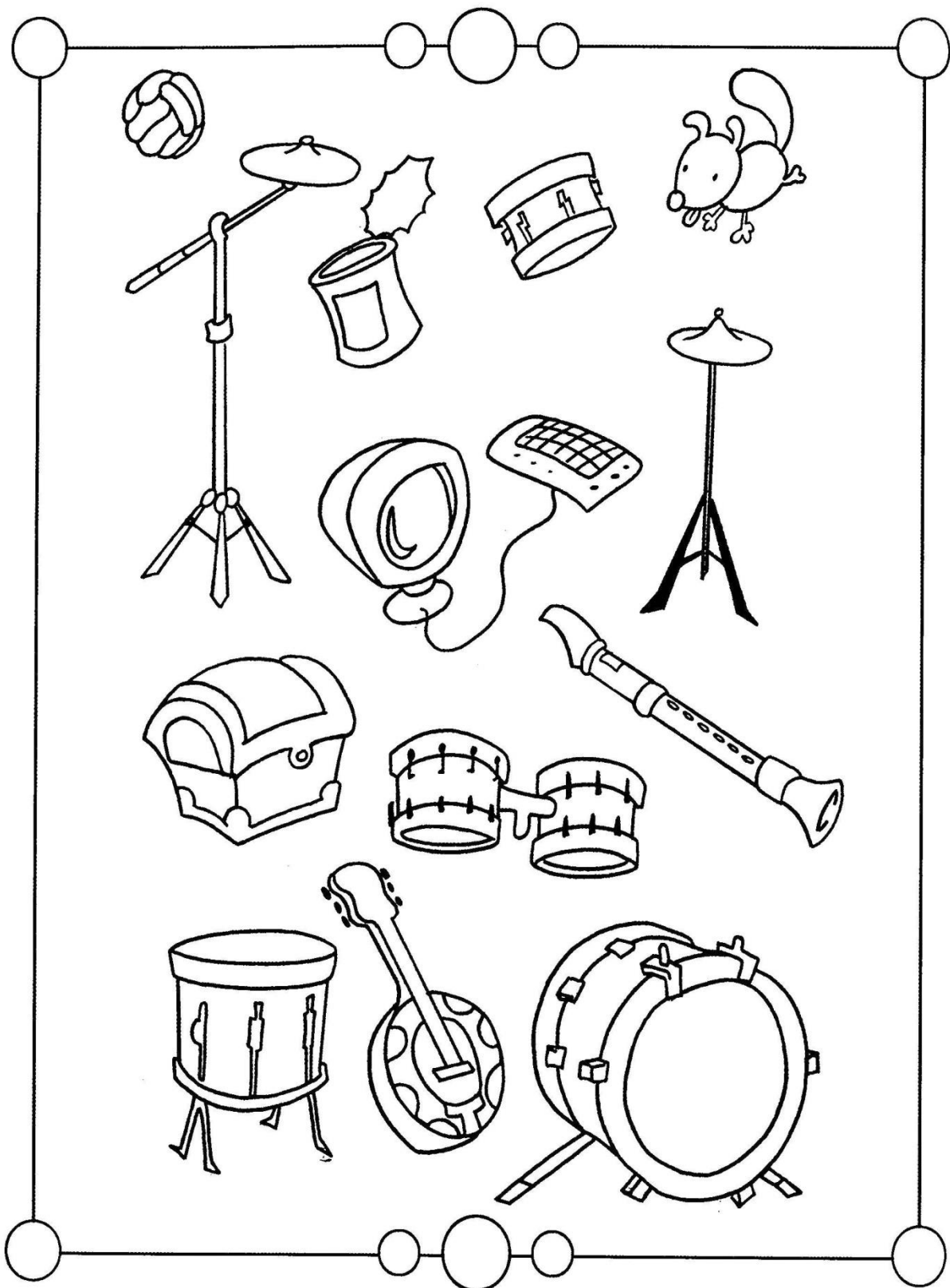

Зачеркни те предметы, с которыми или в которые не играют.



РАССМОТРИ



ПОКАЖИ



ОБВЕДИ



РАСКРАСИ

Рассмотри предметы и скажи,
где музыкальные инструменты.
Обведи их и раскрась.

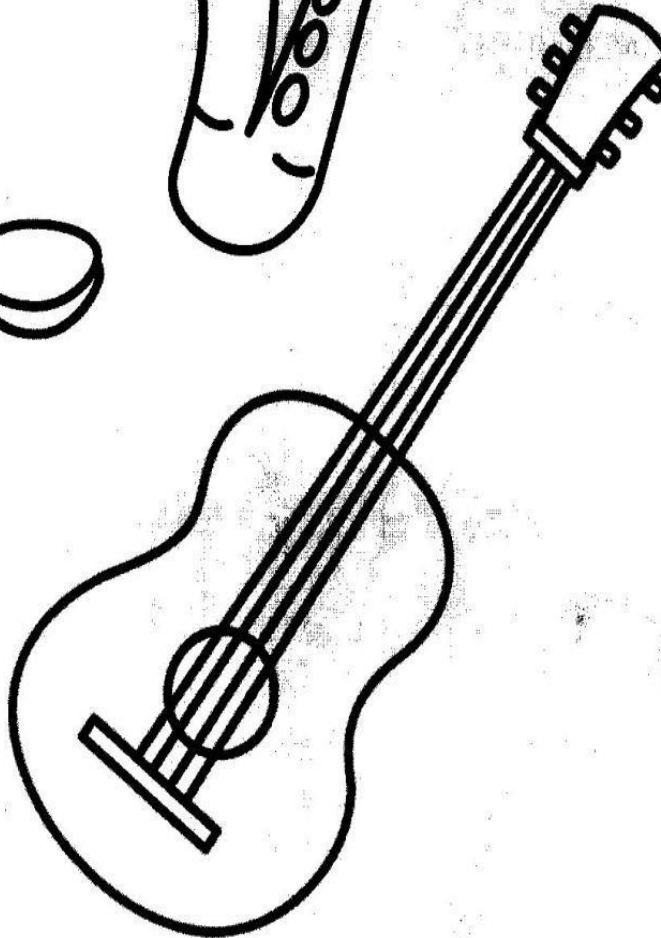
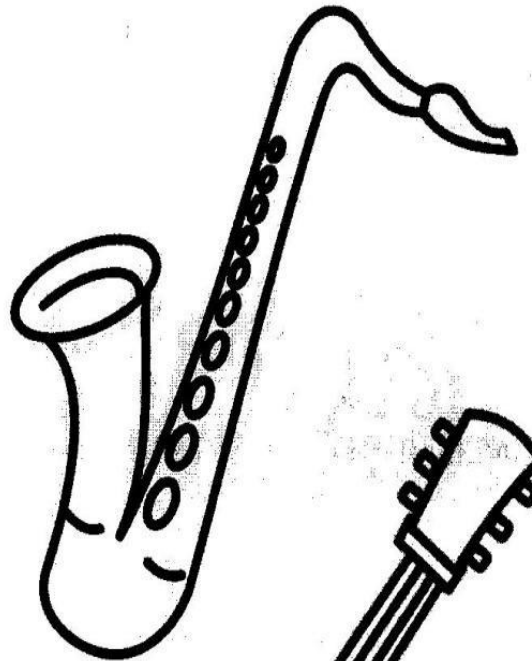
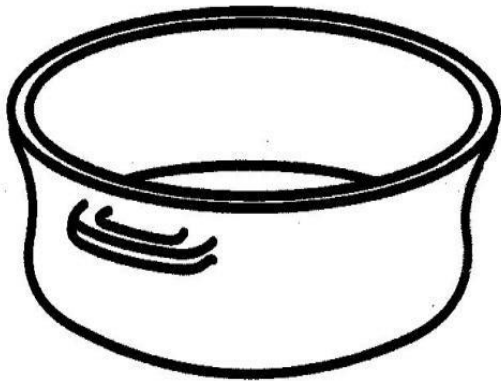

Цель: развивать умение выделять предметы по заданным свойствам.

ОБВЕДИ по номерам и РАСКРАСЬ.

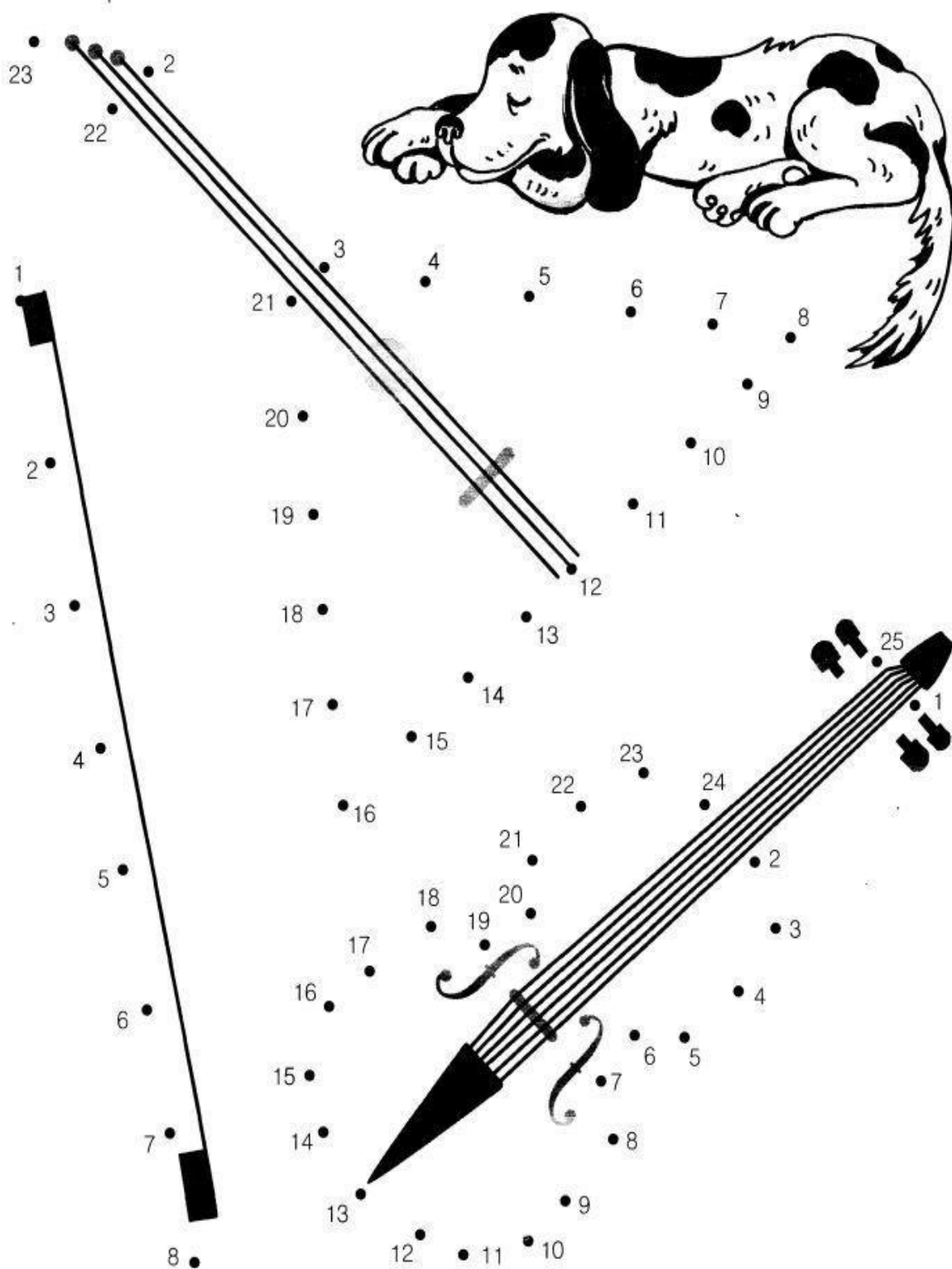

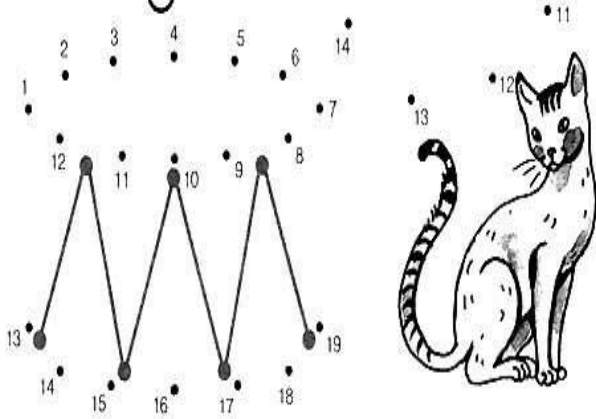
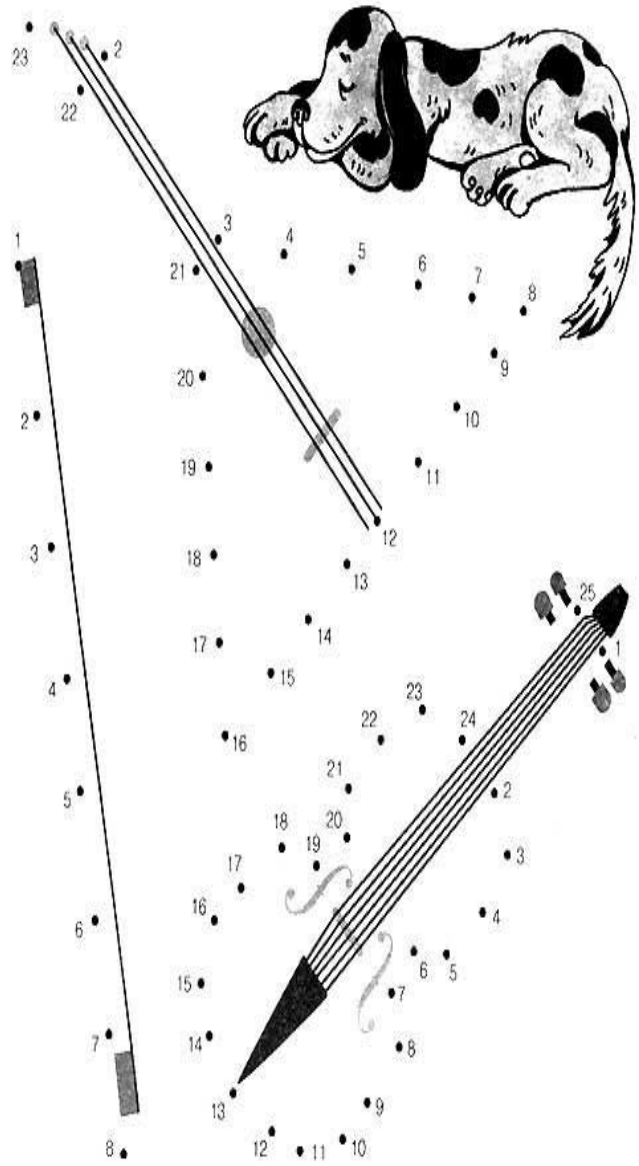
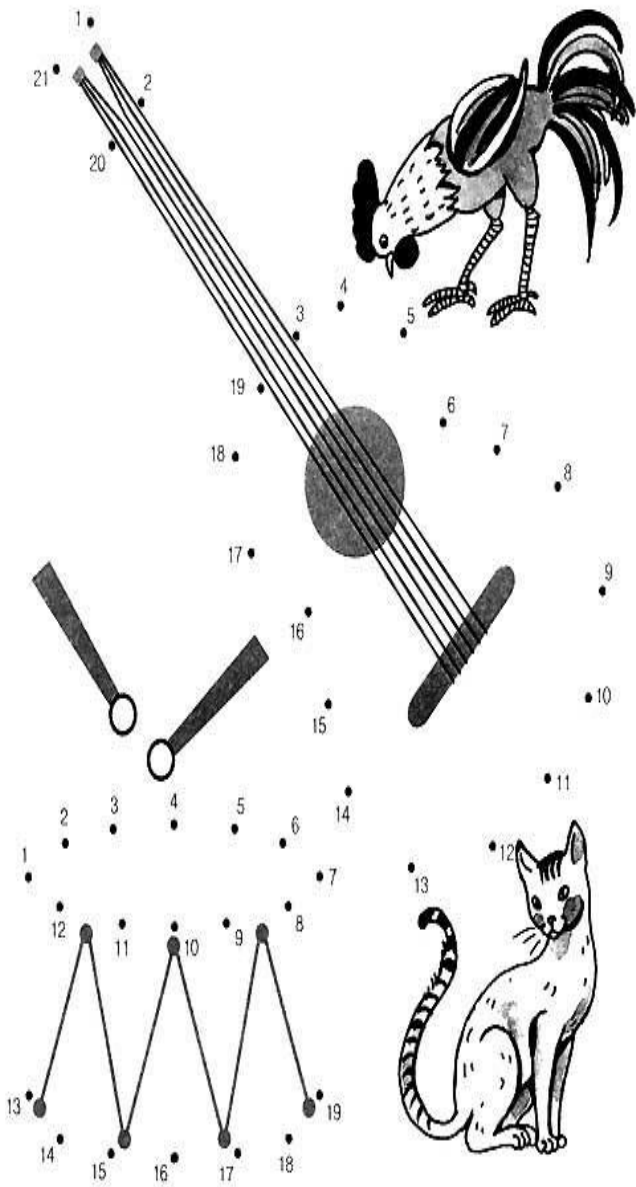

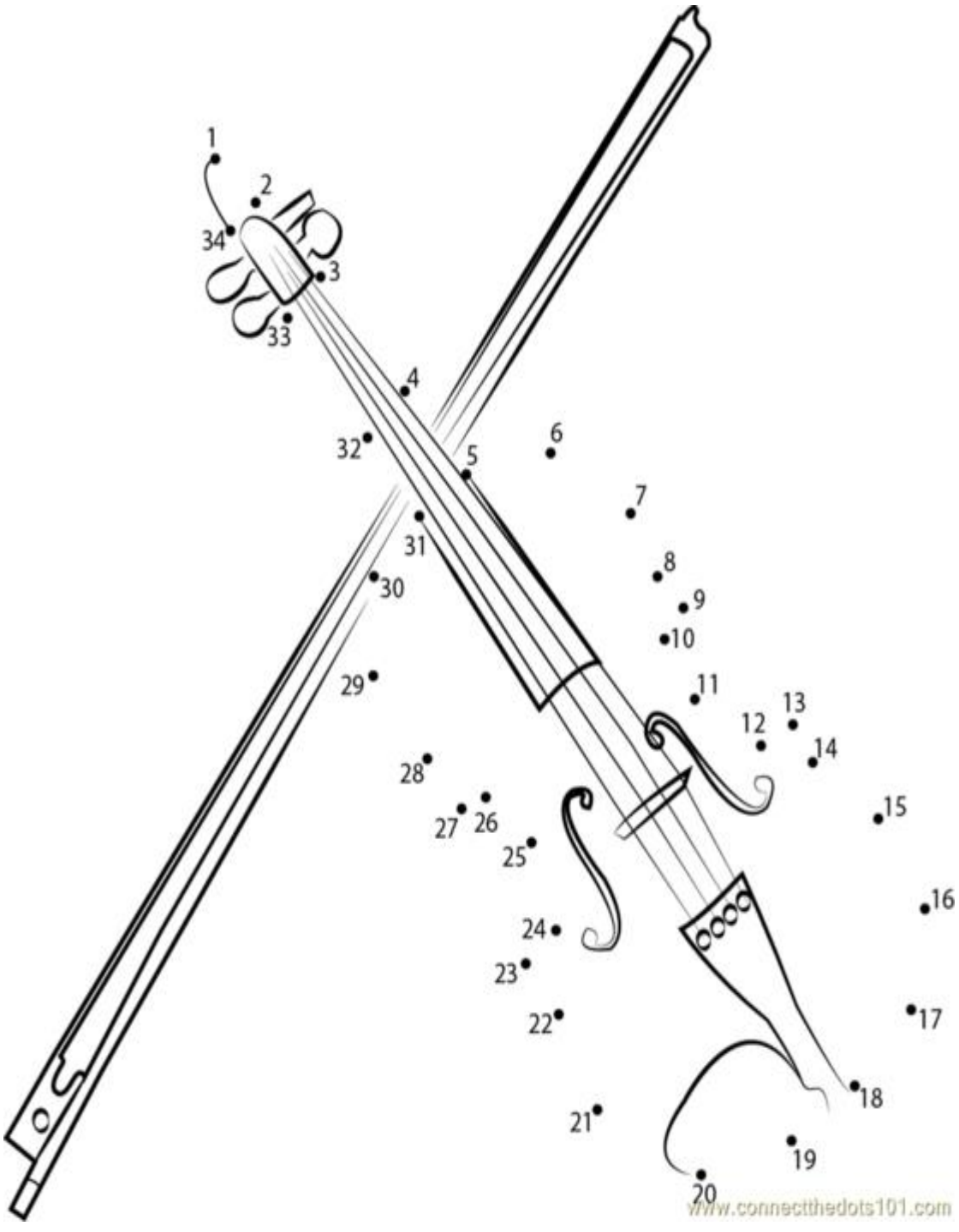

На музыкальных инструментах играют...

ЖИВОТНЫЕ.











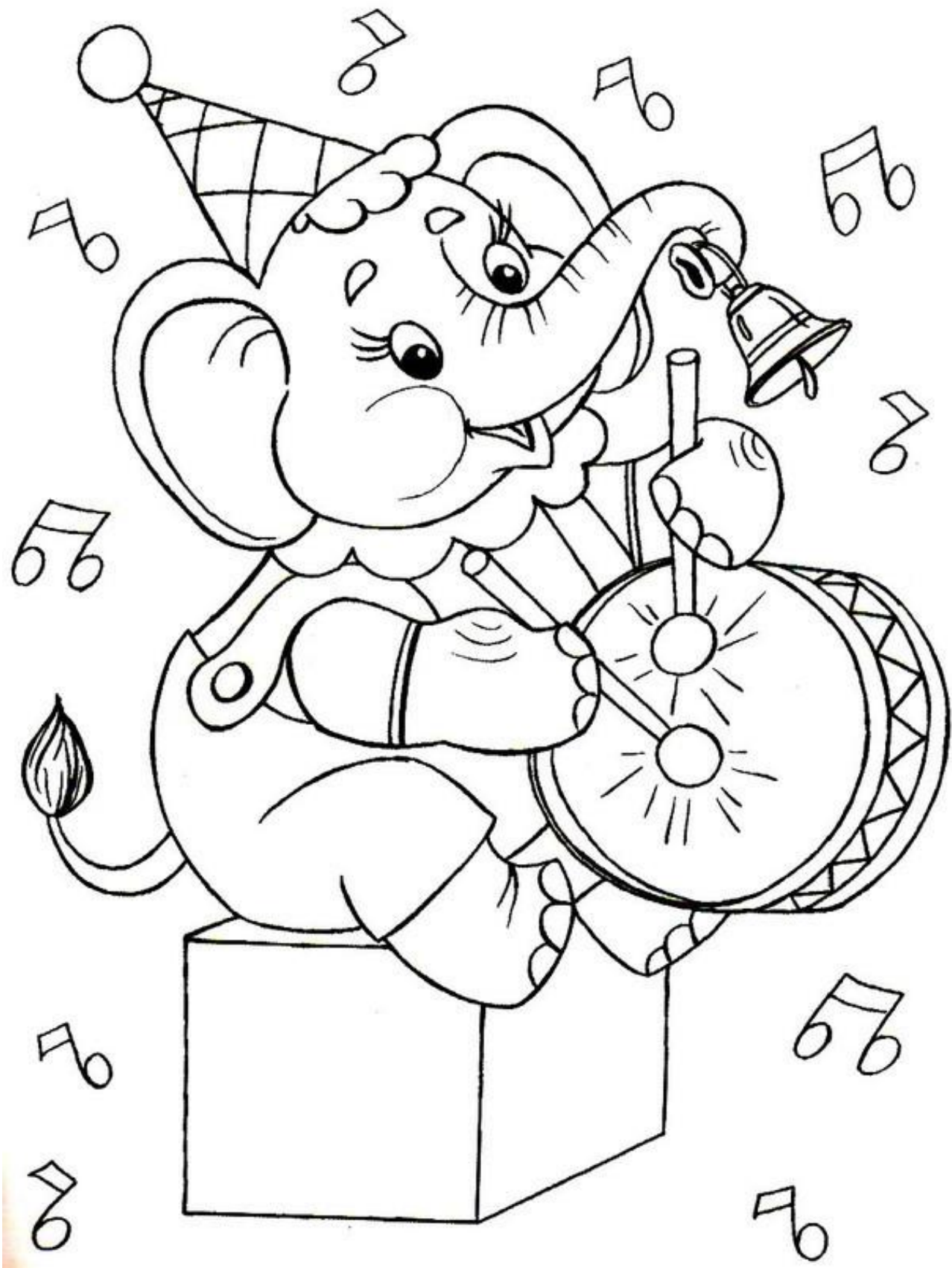





На музыкальных инструментах играют

Герои мультфильмов...











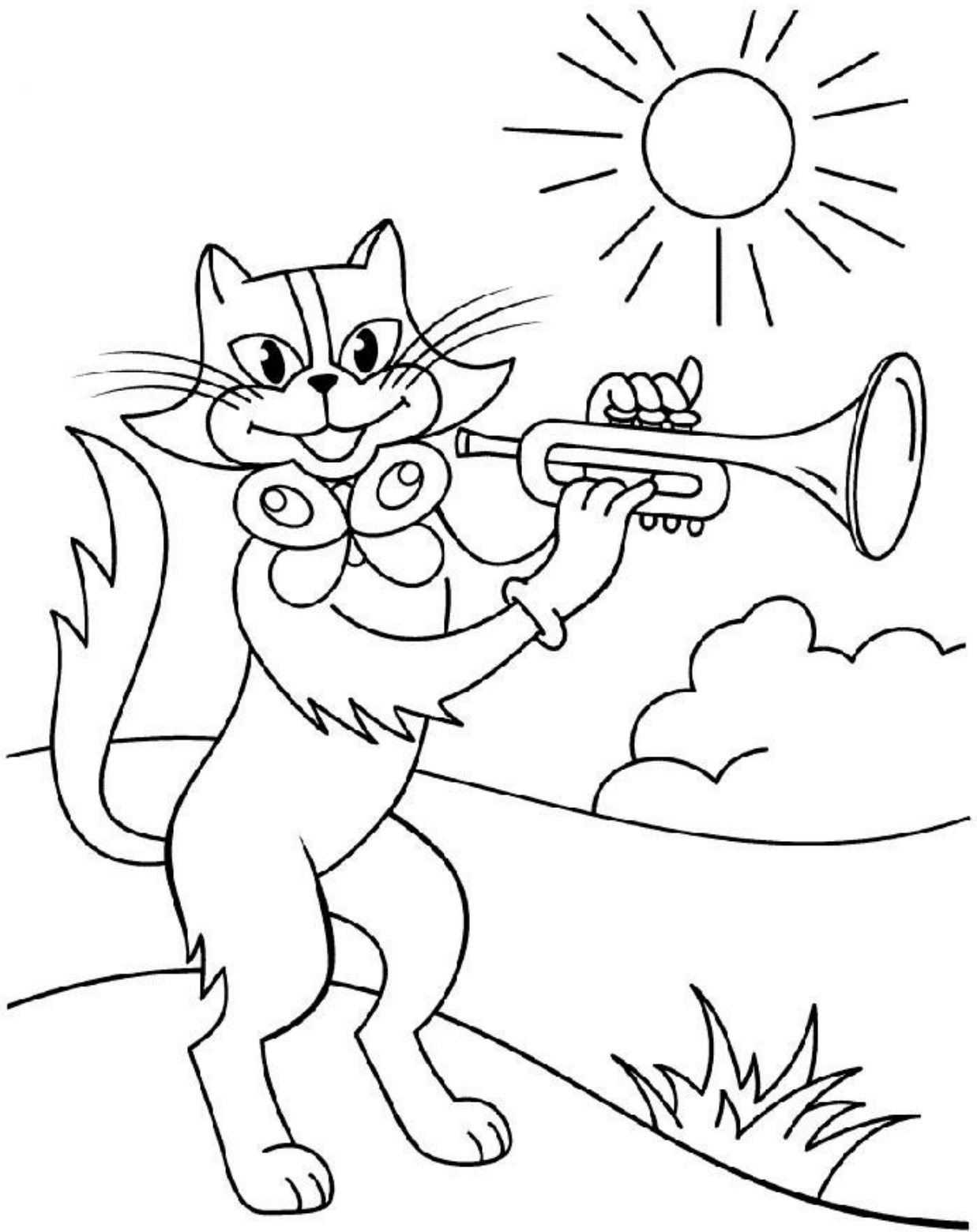







все-раскраски.рф

